

De rogada
p/4961/99

V I S T O :

El Expte. E-6-98 EMPRESAS LOS DOS AMIGOS S.R.L. Y LA AMISTAD S.A.-solicitan autorización para realizar reforma estructural a los recorridos establecidos; y

CONSIDERANDO:

Que por Ordenanza N° 3973/95 estas Empresas tienen asignadas las siguientes líneas: 501, 502, 505, 506 y 507.-

Que, hoy se manifiestan y creemos que con buen criterio en la unificación de los recorridos de ambas Empresas; los bloques políticos que integran este Cuerpo Deliberativo evalúan el beneficio económico para el usuario y a su vez estos cambios favorecerían a distintos sectores de la ciudad, donde se han creado Centros Habitacionales y hasta el momento carecían de Transporte Público de Pasajeros.-

Que a su vez los empresarios en su estudio realizado con respecto al beneficio económico, se comprometen que en muy corto plazo realizarán una inversión importante y renovar gran parte de las unidades existentes.-

POR ELLO:

El H.Concejo Deliberante, en la Primera Sesión Ordinaria realizada el día 9 de Abril de 1999, sancionó por unanimidad sobre tablas la siguiente:

ORDENANZA :

ARTICULO 1º- Convalídase el Decreto registrado bajo el N° 327 -- dictado por el Departamento Ejecutivo con fecha 11 - de Marzo de 1999, cuyo texto se transcribe:

ARTICULO 1º.- Modifícanse los Artículos 1º y 2º y 3º de la Ordenanza N° 3973/95, los que quedarán redactados de la siguiente manera:

ARTICULO 1º.- Establécese el recorrido de las Empresas La Amistad S.A. y Los Dos Amigos S.R.L. del Transporte Público Urbano de Pasajeros de la ciudad de Pergamino, según croquis que se adjunta, no así en las líneas 503 y 504 pertenecientes a la Empresa Gral. San Martín S.A., los que no sufren modificación alguna.-
La nueva numeración y recorrido de las líneas son los que seguidamente se detallan:

Línea 508 - TRAFICOS ESTACIONAL - SHELL Y SU REGRESO

Ida: Sale de Cancha de Tráficos por La Plata - Chacabuco - Tucumán - baradero - Repetto - Drago - Paraguay - Paso - guido - Ameghino - Colón - J.A. Roca - 9 de Julio - Florida - Rocha - Jauretche - Rotonda del Parque Municipal - Jauretche - Lavalle - 25 de Mayo - Garay - J.B.Justo - Liniers - Hospital - Monteagudo - Vela - Terminal - J.B.Justo - ruta 8 - ruta 32 -
Parque Industrial - Ruta 32 - Don Bosco - Güiraldes - B.Bailén - Estación de Servicio Shell.-

Regreso: Sale de Estación de Servicio Shcell en Ruta 8 y B. de Bailén - Ruta 8 - Italia - Vela - Terminal - Vela - Avda. Colón - Liniers - J.B. Justo - Solís - Villegas - Lavalle - Jauretche - Avda. Rocha - Castelli - Merced - Florida - Azcuénaga - J. A. Roca - Avda. Colón - San Lorenzo - Matheu - Paraguay - V. Sarsfiel - La Plata - Chacabuco - Tucumán - Baradero - La Plata - Repetto - Drago.-

Línea 509 - SANTA INES - CIUDAD DEPORTIVA Y SU REGRESO

Ida: Sala de Ciudad Deportiva por Avda. Pellegrini - Ruta 8 - Italia - Vela - Terminal - Vela - Italia - Liniers - Colón - Solís - Avda. F. Sánchez - Honduras - Dean Funes - Cementerio - Castelli - F. Sánchez - 3 de Febrero - Merced - Avda. Roca - Avda. Jáuregui - Santa Inés.-

Regreso: Sala de Santa Inés por Avda. Jáuregui - Avda. Roca - 9 de Julio - Castelli - Cementerio - D. Funes - Honduras - F. Sánchez - Solís, Colón - Liniers - Hospital - Italia - Vela - J. B. Justo - Ruta 8 - Avda. Pellegrini - Ciudad Deportiva.-

Línea 510 - CEMENTERIO PARQUE - TERMINAL Y SU REGRESO

Ida: Sale de Cementerio Parque: ruta 8 - Tte. Azúa - Vázquez - Lebonson - Muntaabsky - Reinaudi - J. Jiménez - Newbery - S. Ortiz - Reinaudi - G. Salas - Tte. Azua - Irigoyen - Avda. Roca - Luzuriaga - Pinto - Dr. Alem - 11 de Setiembre - Merced - J. A. Roca - F. Sánchez - Florida - Dean Funes - Castelli - Cementerio - Castelli - F. Sánchez - Bcas. del Paraná - Ruta 8 - Avda. Colón - Vela.-

Regreso: Sale por Vela: Italia - Liniers - Hospital - Liniers - J.B. Justo - Merced - Mitre - Rivadavia - Avda. Roca - Irigoyen - Tte. Azúa - M. Fierro - Reinaudi - S. Ortiz - Newbery - Vázquez - Tte. Azúa - Cementerio Parque.-

Línea 511 - SCALABRINI - TERMINAL Y SU REGRESO

Ida: Sale de Scalabrini por calle Champagnat - Scalabrini - Irlanda - Sarmiento - Barbazán - Siria - Alsina - San Nicolás - Avda. Roca - 9 de Julio - Florida - Dr. Alem - 11 de Setiembre - 9 de Julio - Biscayart - J.B. Justo - Liniers - Monteagudo - Vela - Terminal.-

Regreso: Sale de Terminal por Vela - Italia - Liniers - F. Sánchez - Castelli - Cementerio - Florida - Avda. Roca - 9 de Julio - Gral. Paz - Merced - Pico - San Lorenzo - Sarmiento - Barbazán - Siria - F. Blanco - Irlanda - M. Scalabrini - Champagnat - Hogar Scalabrini.-

ARTICULO 2º.- Las frecuencias de circulación de las
----- líneas serán las siguientes:

Línea 508	Lunes a Viernes	13 minutos
	Sábados -todo el día-	16 minutos
	Domingos y Feriados	20 minutos
Línea 509	Lunes a Viernes	13 minutos
	Sábados -todo el día-	16 minutos
	Domingos y Feriados	20 minutos
Línea 510	Lunes a Viernes	13 minutos
	Sábados -todo el día-	16 minutos
	Domingos y Feriados	20 minutos
Línea 511	Lunes a Viernes	13 minutos
	Sábados -todo el día-	16 minutos
	Domingos y Feriados	20 minutos

Las líneas 503 y 504 no sufren modificaciones, continúan con la frecuencia de 15 minutos.-

ARTICULO 3º.- Los recorridos dispuestos para las líneas
----- 508, 509, 510 y 511, tendrán vigencia a
partir del 1 de marzo de 1999.-

ARTICULO 2º.- Comuníquese al Departamento Ejecutivo a sus efectos.-

PERGAMINO, Abril 12 de 1999.-

ORDENANZA N° 4892/99.-

Juan J. Marconato
SECRETARIO
Honorable Concejo Deliberante





Guillermo A. Illia
PRESIDENTE
Honorable Concejo Deliberante

Pergaminense, llegó el cambio esperado a partir del día 28-02-99 las empresas LOS DOS AMIGOS Y LA AMISTAD reforman su recorrido para ofrecerte mejores servicios uniendo barrios totalmente aislados hasta el presente.

HOSPITAL - TERMINAL - 2° CRUCE

Cartel Indicador en el Coche Color: **ROJO**

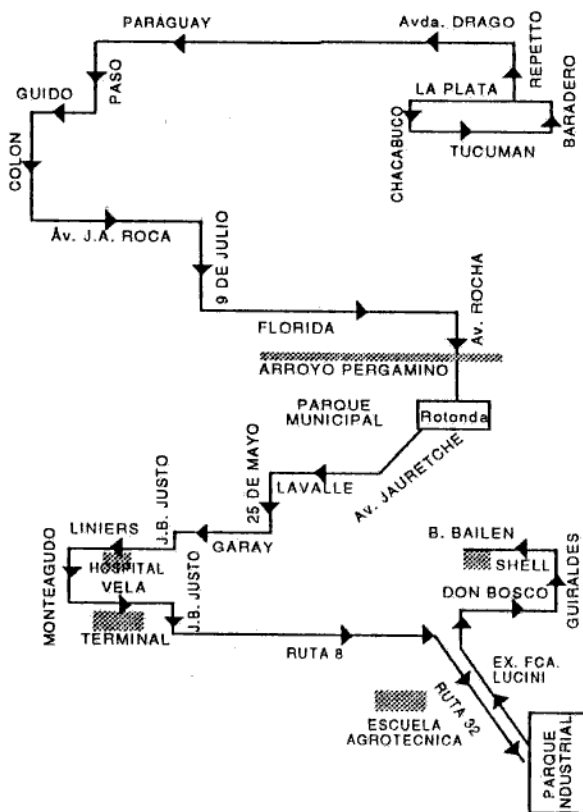
(508)



Sale de Cancha de Traficos por La Plata - Chacabuco - Tucumán Baradero - Repetto - Drago - Paraguay - Paso - Guido - Ameghino Colón - J.A. Roca - 9 de Julio - Florida - Rocha - Jauretche - Rotonda del Parque Municipal - Jauretche - Lavalley - 25 de Mayo - Garay J.B. Justo Liniers - Hospital - Monteagudo - Vela - Terminal - J.B. Justo - Ruta 8 - Ruta 32 - Parque Industrial - Ruta 32 - Don Bosco Guiraldes - B. Bailen - Estación de Servicio Shell.

(151)

CENTRO - TRAFICOS x PARAGUAY

Cartel Indicador en el Coche Color: **VIOLETA**

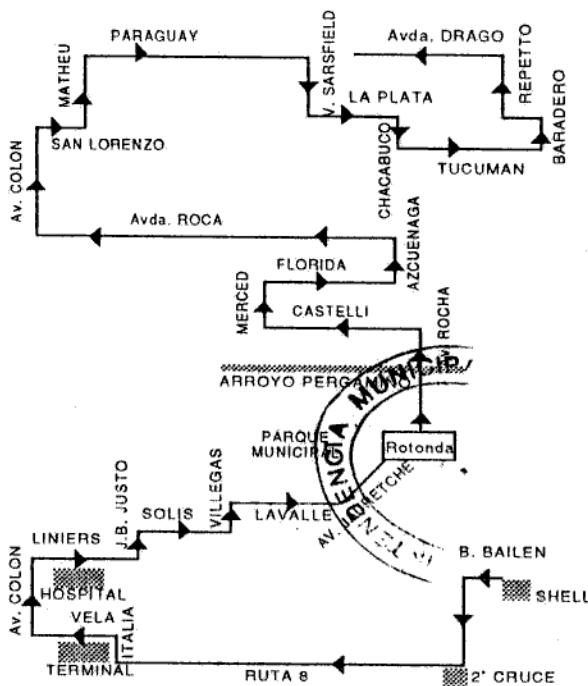

Sale de Estación de Servicio Shell en Ruta 8 y B. de Bailen - Ruta 8 Italia - Vela - Terminal - Vela - Av. Colón - Liniers - J.B. Justo - Solis Villegas - Lavalley - Jauretche - Av. Rocha - Castelli - Merced - Florida Azcuénaga - J.A. Roca - Av. Colón - San Lorenzo - Matheu - Paraguay - V. Sarsfield - La Plata - Chacabuco - Tucumán - Baradero - La Plata - Repetto - Drago

(15)

CEMENTERIO - CENTRO - SANTA INES

Cartel Indicador en el Coche Color: **NARANJA**

(109)

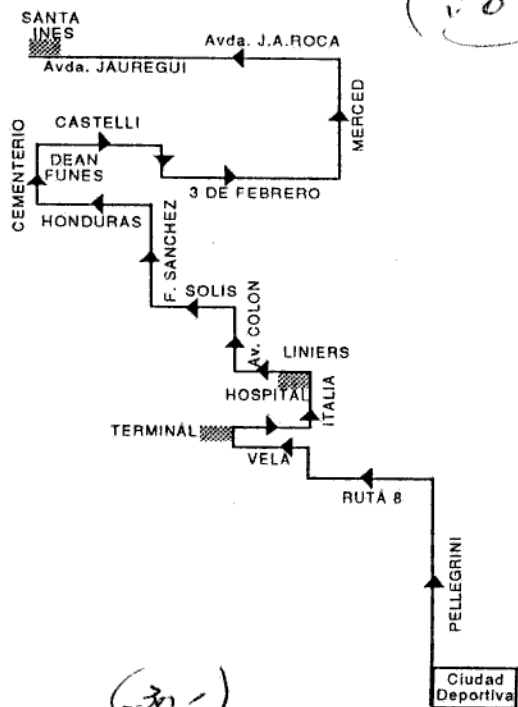

Sale de Ciudad Deportiva por Av. Pellegrini - Ruta 8 - Italia - Vela - Terminal - Vela - Italia - Liniers - Colón - Solis - Av. Fcio. Sánchez Honduras - Dean Funes - Cementerio - Castelli - Fcio. Sánchez - 3 de Febrero - Merced - Av. Roca - Av. Jauregui - Santa Inés.

(301)

CEMENTERIO - TERMINAL - C DEPORTIVA

Cartel Indicador en el Coche Color: **VERDE FLUOR**

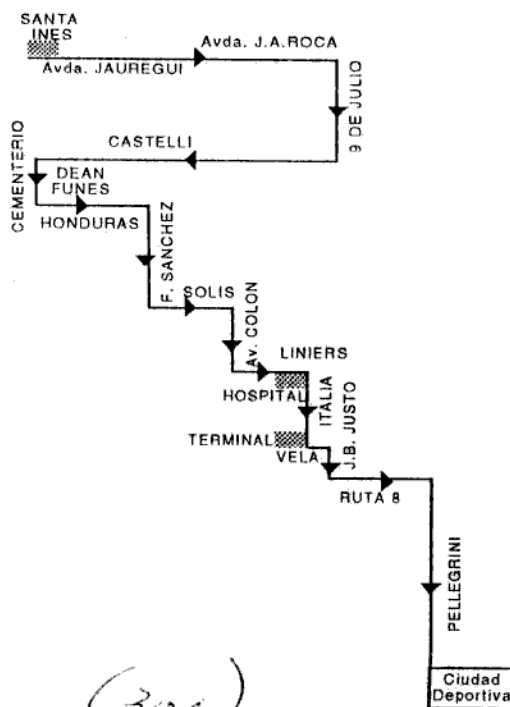

Sale de Santa Inés por Av. Jauregui - Av. Roca - 9 de julio - Castelli Cementerio - Dean Funes - Honduras - Fcio. Sánchez - Solis - Colón Liniers - Hospital - Italia - Vela - J.B. Justo - Ruta 8 - Av. Pellegrini Ciudad Deportiva.

(301)

Pergaminense, llegó el cambio esperado a partir del día 28-02-99 las empresas LOS DOS AMIGOS Y LA AMISTAD reforman su recorrido para ofrecerte mejores servicios uniendo barrios totalmente aislados hasta el presente.



CEMENTERIO - TERMINAL - HOSPITAL

Cartel Indicador en el Coche Color: **AMARILLO**

CENTRO - J.B. JUSTO - CRUCE

Cartel Indicador en el Coche Color: **AZUL**

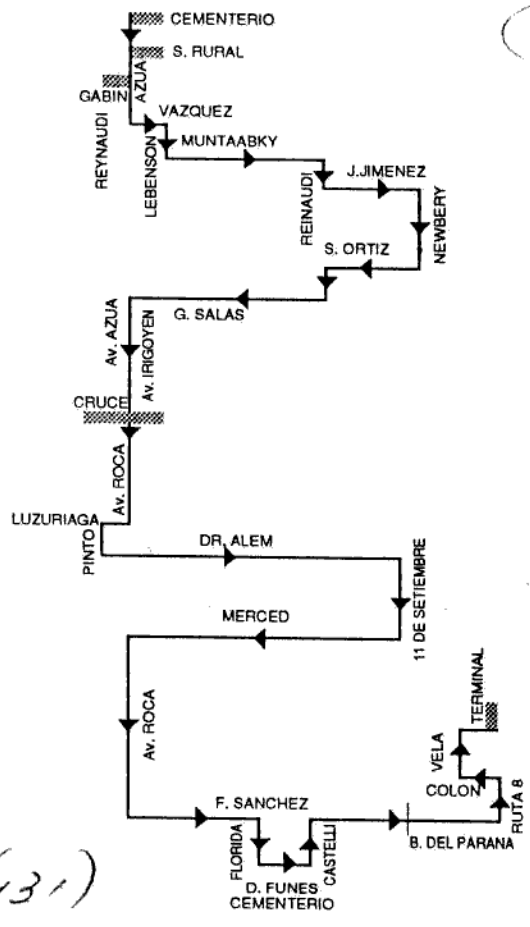

(131)

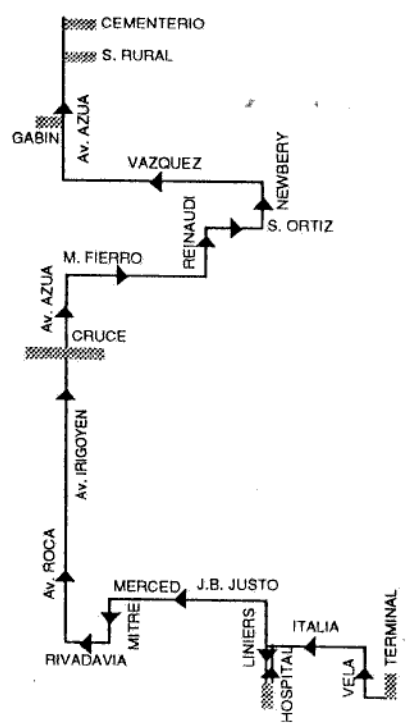

(131)

Sale de Cementerio Parque: Ruta 8 - Tte. Azua - Vazquez - Lebson - Muntaabky - Reynaudi - J. Jimenez - Newbery - S. Ortiz - Reynaudi - G. Salas - Tte. Azua - Irigoyen - Av. Roca - Luzuriaga - Pinto - Dr. Alem - 11 de Setiembre - Merced - J.A. Roca - Fcio. Sánchez - Florida - Dean Funes - Castell - Cementerio - Castell - Fcio. Sánchez - Bcas. del Paraná - Ruta 8 - Av. Colon - Vela

Sale por Vela: Italia - Liniers - Hospital - Liniers - J.B. Justo - Merced - Mitre - Rivadavia - Av. Roca - Irigoyen - Tte. Azua - M. Fierro - Reynaudi - S. Ortiz - Newbery - Vazquez - Tte. Azua - Cementerio Parque.

HOSPITAL - TERMINAL - CEMENTERIO

Cartel Indicador en el Coche Color: **BLANCO**

CENTRO - CEMENTERIO - SCALABRINI

Cartel Indicador en el Coche Color: **VERDE**

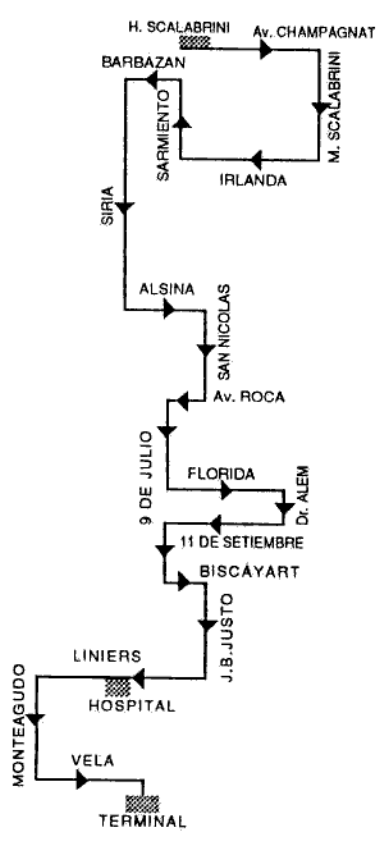

(101)

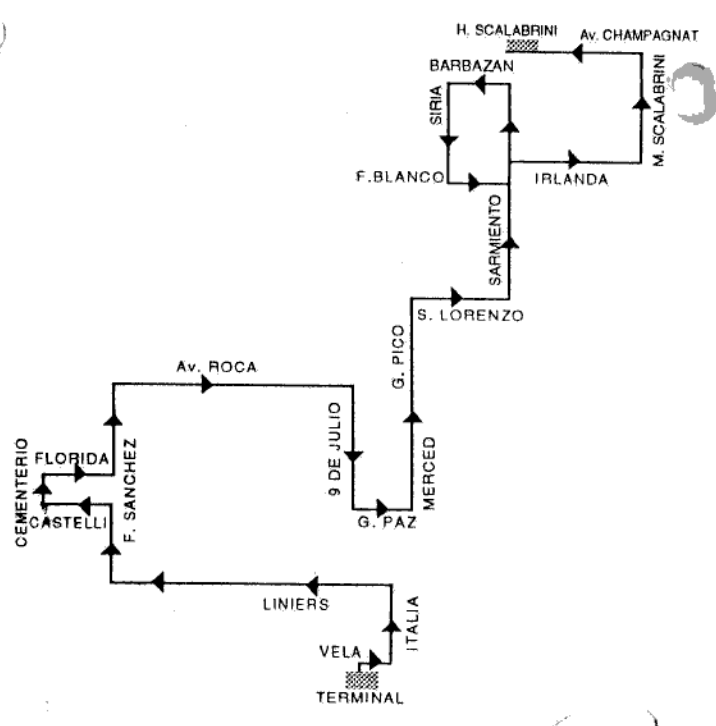

(101)

Sale de Scalabrini por calle Champagnat - Scalabrini - Irlanda - Sarmiento - Barbazán - Siria - Alsina - San Nicolás - Avda. Roca - 9 de Julio - Florida - Dr. Alem - 11 de Setiembre - 9 de Julio - Biscayart - J.B. Justo - Liniers - Monteagudo - Vela - Terminal -

Sale de Terminal por Vela - Italia - Liniers - Fcio. Sánchez - Castell - Cementerio - Florida - Avda. Roca - 9 de Julio - Gral. Paz - Merced - Pico - San Lorenzo - Sarmiento - Barbazán - Siria - F. Blanco - Irlanda - M. Scalabrini - Champagnat - Hogar Scalabrini.